

---

BS01-INSV1

# INSTALLATION GUIDE

Electric Bidet Seat

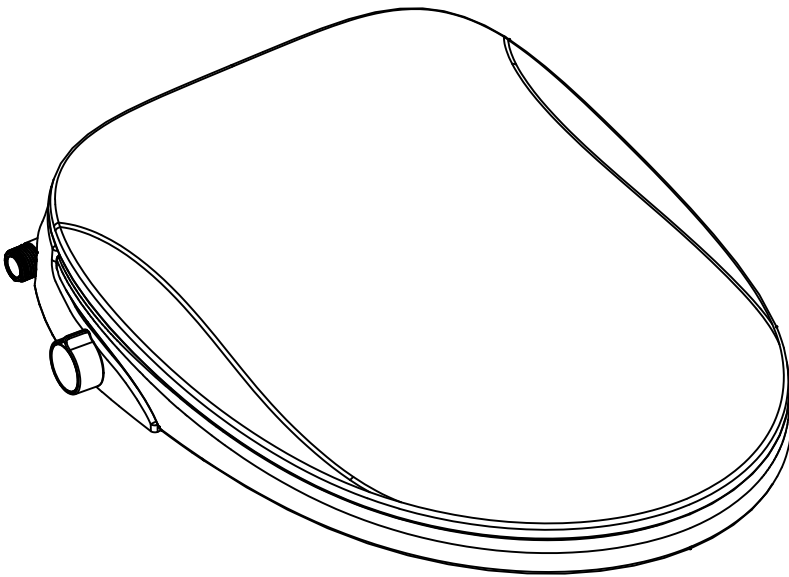

DELUXE **DL** LIVING™

---

Note: Before installation, please spread a soft mat on the ground to prevent damage to product and flooring.

# CONTENTS

WARNING / ATTENTION .....	1
UNIT & PARTS .....	2-3
SPECIFICATION .....	4
SEAT INSTALLATION .....	5-6
PRODUCT FUNCTIONS .....	7
MAINTENANCE .....	8
TROUBLESHOOTING .....	9
WARRANTY .....	10

# 1

## WARNING / ATTENTION

### SAFETY INFORMATION

\* This product has no ground fault circuit interrupter. It should be installed in the line with ground fault circuit interrupter. Otherwise, the accidental failure of this product may result in the loss of life or property.

The hazards and warnings listed herein are important to our user's safety. Significant consequences may result from failure to heed warnings. The company will not be liable for any injuries to the user and damages to the product due to improper usage and/or failure to heed safety warnings.

READ ALL INSTRUCTIONS BEFORE USING.

### WARNING

To reduce risk of burns, electrocution, fire, or injury to user, follow recommendation as below.

1. Close supervision is necessary when this product is used by, on, or near children or invalids.
2. Use this product only for its intended use as described in this instruction guide. Do not use attachments not recommended by the manufacturer.
3. Never operate this product if power cord or plug are damaged, or product malfunction, or product has been dropped or damaged, or dropped into water. Return the product to a service center for examination and repair.
4. Keep power cord away from heated surface.
5. Never block the air openings of the product. Keep the air openings free of lint, hair, and the like.
6. Never use while sleeping or drowsy.
7. Never drop or insert any object into any opening or hose.
8. Do not use outdoors or operate when aerosol (spray) products are being used or where oxygen is being administered.
9. For household use only, connect this product to a properly grounded outlet only.

This product should be grounded. In the event of an electrical short circuit, grounding reduces the risk of electric shock by providing an escape wire for the electric current. This product is equipped with a cord having a grounding wire and a grounding plug. The plug **MUST BE** plugged into an outlet that is properly installed and grounded.

## 2 UNIT & PARTS

### HELPFUL TOOLS

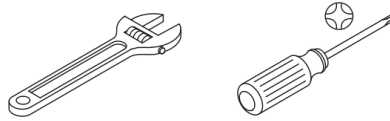

### UNIT & PARTS

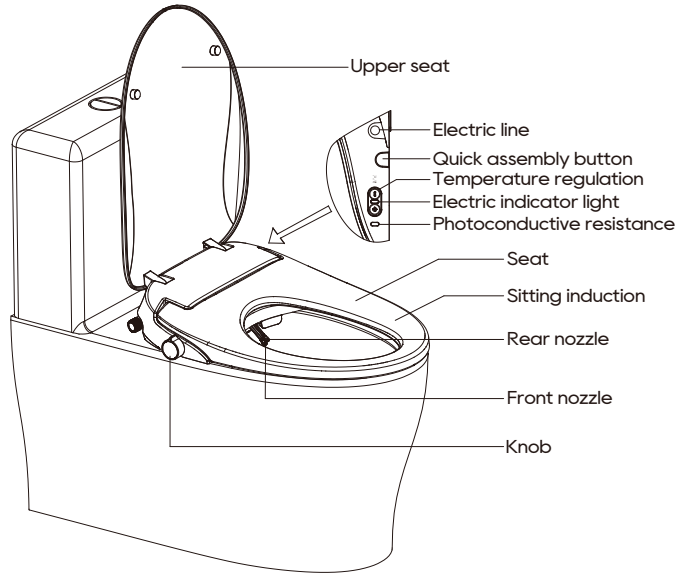

### Knob and button function instructions

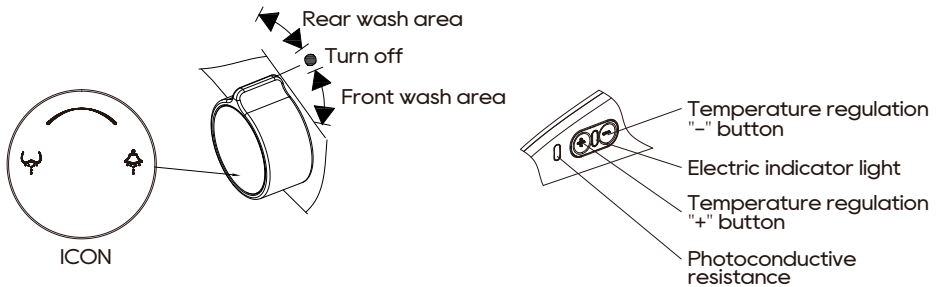

**NOTE:**

※ If you leave the seat ring in the rear wash / front wash operation, the machine will retract the spray rod to judge whether the switch is closed or not every 20 seconds. A "beep" noise will sound indicating that the rear wash / front wash switch are not closed. User must turn knob back to the middle position for beeping noise to stop.

## Item list

Smart Bidet

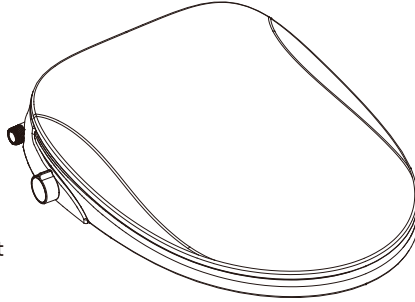

Fast-install baseboard

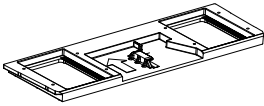

Adjustable sliding vane (2pcs)

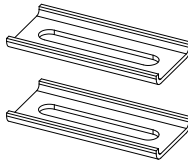

Expansion Screw Component (Each 2pcs)

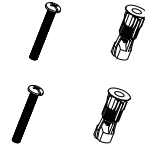

T-valve (1 Piece)

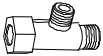

Water Inlet Hose

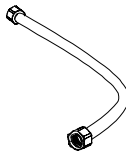

### 3 SPECIFICATION

Dimension		15.57"W x 20.18"D x 4.06"H	
Rate Voltage		AC 110V, 60HZ	
Power cord length		47 inches	
Wash	Feed Volume	Wash	0.18 gal/min maximum
		Bidet	0.18 gal/min maximum
	Pressure control	Stepless adjustment of knob	
	Temperature control	About 95°F-100.4°F (4 levels)	
	Safety device	Temperature control switch & Temperature fuse & flow protection	
Heated Seat	Temperature control	About 89.6°F-100.4°F (4 levels)	
	Safety device	Temperature sensor & Temperature control switch & Temperature fuse	
Temperature of water supply		39.2°F - 95°F	
Ambient temperature		37.4°F - 104°F	
Water Heating		Instant	
Waterproof guide		IPX4	
Self-cleaning	Antibacterial seat/nozzle	Made from anti-bacterial material	
	Self-cleaning nozzle	Self-cleaning nozzle	
Rated power	1260W	Supply water pressure	0.07MPa (Dynamic) ~0.75MPa (Static)
Maximum power	1800W		

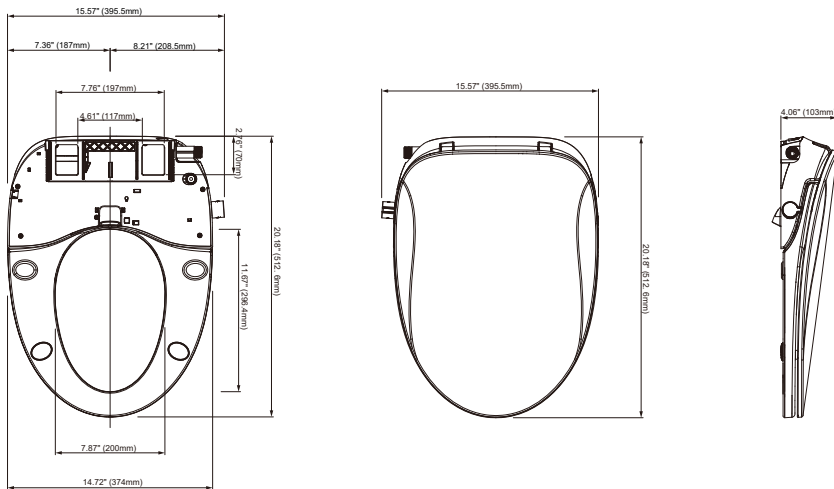

- ※1: The rated power: water pressure is 0.18MPa + 0.02MPa under the ambient temperature of 73.4°F±35.6°F, and under the condition of 59°F±32.9°F water-inflow temperature, heighten the water quantity, the seat temperature and the water temperature in turn, to start the posterior cleaning (2 minutes) in a average power.
- ※2: Maximum power: water pressure is 0.18MPa+0.02MPa under the ambient temperature of 73.4°F±35.6°F, and under the condition of 41°F±33.8°F water-inflow temperature, heighten the water quantity, the seat temperature and the water temperature in turn, to start the feminine cleaning (2 minutes) in a average power.

## 4

## SEAT INSTALLATION

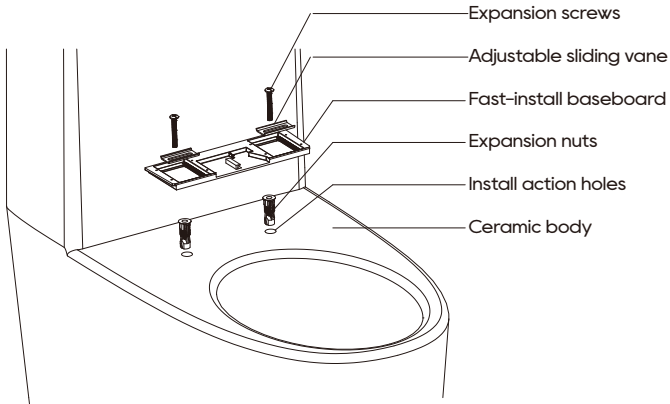

## Tips

- 1、 Put expansion nuts into installation holes;
- 2、 Put fast-install baseboard on installation holes;
- 3、 Put adjustable sliding vane on fast-install baseboard;
- 4、 Fix adjustable sliding vane and baseboard to ceramic body through expansion screws.

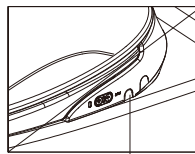
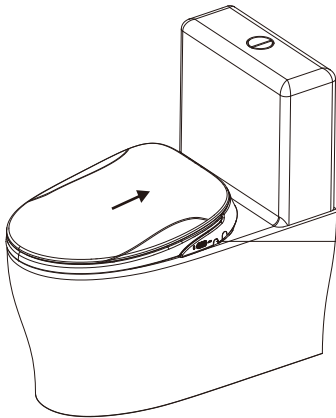
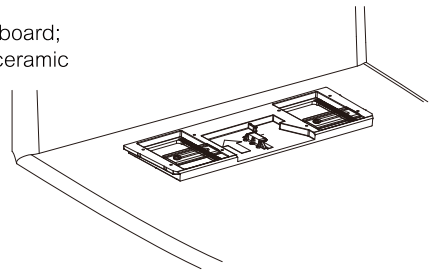

Fast-install button

## ※ Tips for installation of fast baseboard

- 1、 Install the baseboard and cover seat slightly loosened so as to adjust the position.
- 2、 Take out the cover seat after pressing the button again.
- 3、 Fix the baseboard, then install the cover seat.

## 4 SEAT INSTALLATION

### Assembly of water inlet hose and filter

#### a) Inlet hose installation

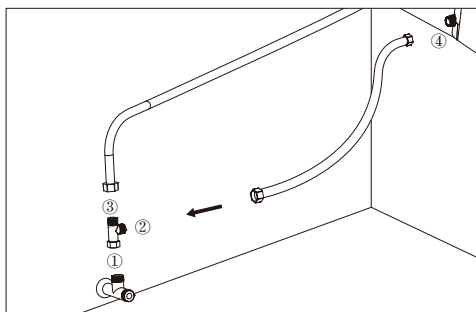

Turn off the water shut-off valve.

1. Connect the T-Valve Adapter to existing water supply shut-off.
2. Connect the Water Inlet Hose to the T-Valve Adapter.
3. Connect existing toilet water hose to the top of the T-Valve Adapter.
4. Connect the other end of the Water Inlet Hose to the product.

Turn on water shutoff valve.

Check for any water leaking or dripping from hoses or product.

Tip:

If T-valve leaks, wrap the threaded connections on the T-valve with Teflon tape (not included).

#### b) Filter installation

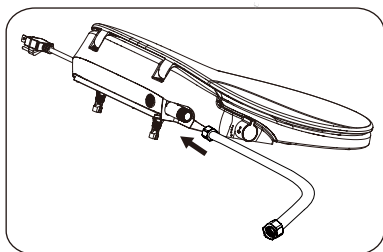

- ① Screw the Water Inlet Hose into the water inlet of the product.

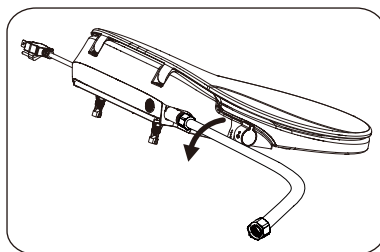

- ② If the Water Inlet Hose needs to be removed, please rotate the water inlet hose in arrow direction to remove.

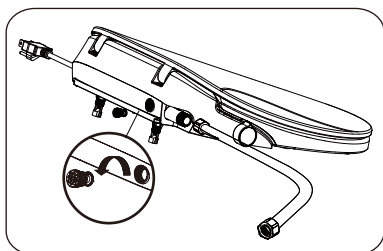

- ③ Rotate the filter screen counter-clockwise to remove from the eBidet. Use clean water or a damp cloth to clean the filter screen.

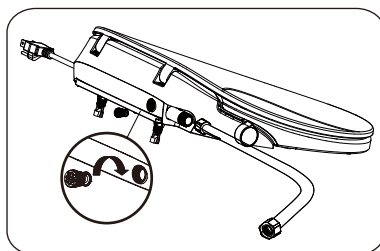

- ④ To install the filter screen, rotate the filter screen clockwise into the eBidet.

#### NOTES

- ※ The products have been tested by water, and it is normal to have a small amount of water dripping from product as it is removed from the package.
- ※ After finishing installation, turn on the inflow valve to make sure that the seat sensor is activated, and check function of each button.



## 5 PRODUCT FUNCTIONS

**Sensor seat:** Be sure to sit on the seat sensor. If the sensor is not occupied, all functions will not be operational.

**Nozzle cleaning:** Nozzle will be cleaned when it is pulled out or retracted.

### With Electricity

#### **Rear Wash:**

While sitting on the seat, rotate the knob backward to rear washing area to turn on the rear washing function. Rotate inside the rear washing area to control the water volume. Press the left side button "+" / "-" to adjust water temperature. There are 5 levels.

#### **Front Wash:**

While sitting on the seat, rotate the knob forward to front washing area to turn on the front washing function. Rotate inside the front washing area to control the water volume. Press the left side button "+" / "-" to adjust water temperature. There are 5 levels.

#### **Turn Off:**

Rotate the knob to "Turn off" position to stop rear washing/front washing.

#### **Seat Heating:**

Under non-washing, press button "+" / "-" to adjust seat temperature, total 4 levels (including heating turn off).

※ In the non seating state, press and hold the "-" key for more than 3 seconds to turn off / on the night light function (Some models do not have this function).

※ If the human body leaves the seat ring in the rear wash/front wash state, the machine will retract the spray rod to judge whether the switch is closed or not every 20 seconds, and "beep" to call the alarm, indicating that the hip wash switch and woman wash switch are not closed until the user turns the knob back to the middle "Turn off" position.

※ "Buzz" is used to indicate that the limit gear has been reached when the key "+" / "-" is used to adjust the temperature.

### Without Electricity

#### **Rear Wash:**

1. Turn the knob counterclockwise from the vertical position.
2. The nozzle for rear wash extends forward and the fresh water spray function starts.
3. The water volume decreases while turning the knob toward the vertical position. It will completely shut off when the knob is in the vertical position.

#### **Front Wash:**

1. Turn the knob clockwise from the vertical position.
2. The nozzle for feminine bidet (front wash) moves forward and the fresh water spray function starts.
3. The water volume decreases while turning the knob toward the vertical position. It will completely shut off when the knob is in the vertical position.

#### **Turn Off:**

Rotate the knob to the vertical position ("Turn Off") to stop the rear and front washing.

#### **Seat Heating:**

No seat heating function, button "+" / "-" cannot work.

#### **Night Light:**

No night light function.

## 6 MAINTENANCE

Regular maintenance is required to ensure proper performance.

NOTE:

- Turn off power and water supply before maintenance.
- Do not spray water or detergents on the Bidet. It may cause electric shock or fire.

### Seat Clean

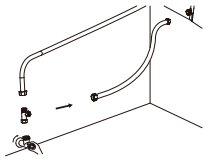

①

Turn off the water-inflow valve.

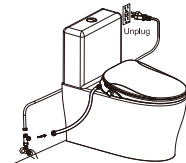

②

Unplug and unscrew the hose.



③

Press the quick installation button to remove the seat .

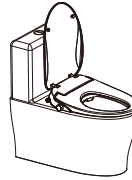

④

Wipe the seat with a sponge or a damp cloth using soap water or neutral detergent.

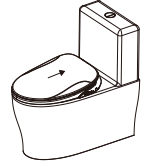

⑤

Install the seat.

### Nozzle Clean

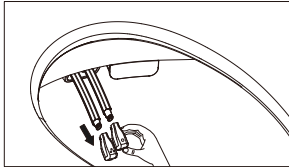

① Pull out the nozzle rod and take off the nozzle. This feature can only be activated when the seat is not occupied.

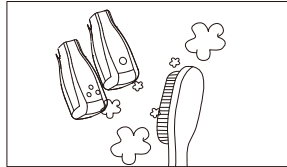

② Clean with soap water or neutral detergent.

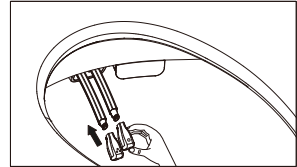

③ Pull out the nozzle rod and re-insert the nozzle.

When the nozzle is clogged, it is recommended to replace it with a new one.

\* Regular filter cleaning or replacement (every one to two months) is good for your health and bidet seat performance.

\* Please clean or replace filter if water pressure becomes weaker.

\* Please make sure to turn off the water supply completely before removing the filter. Attach the new filter securely to avoid leakage.

\* Please do not use non-neutral detergent like hydrogen chloride, diluting agent, insecticide, sand paper or a rough rag to clean.

## 7 TROUBLESHOOTING

Problems	Possible Causes	Actions
Product has no power	Power cord loose; Power leakage protector off.	Connect to power supply.
<ul style="list-style-type: none"> <li>▶ Rear washing</li> <li>▶ Front washing</li> </ul> not working after pressing the "Wash" button.	Nozzle does not extend out	Check water supply, rotate the knob to off and wait until it is re-starting the water supply.
	Nozzle extends out, but no water spray, or with little water spray	Rotate the knob into correct position.
		Turn on the water inlet valve.
		Clean/replace filter if its blocked.
	Low water temperature set-up	Use side button to adjust the washing water temperature.
	Seat sensor not activated	Sensor might not detect someone is on seat, Please sit on the seat the correct way.
Nozzle washing suddenly stops	Failure sensor detection due to user's fast movement.	Re-sit on the sensor area, then press the button of rear washing or front washing to start washing.
Low water pressure	The filter might be blocked	Clean/replace the filter.
	Water inlet hose might be leaking. Hose might have water leakage.	Check and secure water inlet hose.
Continual Beeping Sound OR Water does not Stop	The knob might not be in the "OFF" position after using the product.	Rotate the knob to "OFF" position.

**ONE-YEAR LIMITED WARRANTY**

Our products have been manufactured under the highest standards of quality and workmanship. We warrant the original consumer purchaser, for residential use, that this product will be leak-free and drip-free during normal use and all parts and finishes of these products will be free from defects in material and manufacturing workmanship during normal use, for one (1) year from the date of original consumer purchase.

If this eBidet or eToilet should ever develop a leak or drip during the Warranty Period, we will FREE OF CHARGE provide the parts necessary to put the product back in good working condition and will replace FREE OF CHARGE any part or finish that proves defective in material and manufacturing workmanship, under normal installation, use and service. Proof of purchase (original sales receipt) from the original consumer purchaser must be accompanied by all warranty claims. Defects or damage caused by the use of non-genuine parts is not covered by this warranty.

**DELUXE LIVING:**

If you have any questions or concerns, please stop and contact us immediately.

After Sales Customer Service:

CustomerService@Deluxelivinghome.com

1-866-358-9584 (1-866-DLUX-LVG)

Visit our website for more information: [www.deluxelivinghome.com](http://www.deluxelivinghome.com)

DELUXE  LIVING™

---

BS01-INSV1

# GUÍA DE INSTALACIÓN

Asiento de Bidé Eléctrico

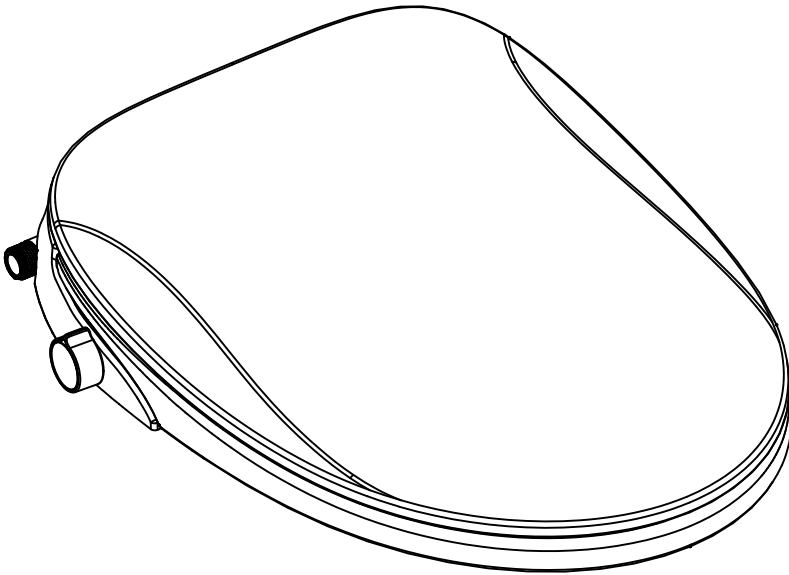

DELUXE **DL** LIVING™

---

Nota: Antes de la instalación, extienda un tapete suave en el suelo para evitar daños al producto y al piso.

# CONTENITOS

AVISO/ATENCIÓN .....	1
UNIDAD & PIEZAS .....	2-3
ESPECIFICACIONES .....	4
INSTALACIÓN DEL ASIENTO .....	5-6
FUNCIONES DEL PRODUCTO .....	7
MANTENIMIENTO .....	8
SOLUCIÓN DE PROBLEMAS .....	9
GARANTÍA .....	10

## INFORMACIÓN DE SEGURIDAD

\* Este producto no tiene interruptor de circuito con pérdida tierra. Debe instalarse en la corriente con interruptor de circuito con pérdida a tierra. De lo contrario, la pérdida accidental de este producto puede resultar en la pérdida de vidas o propiedad.

Los peligros y advertencias mencionados aquí son importantes para la seguridad de los usuarios. Se pueden producir graves consecuencias si no se tienen en cuenta las advertencias. La empresa no se responsabilizará de las lesiones al usuario y daños al producto debido al uso inadecuado y/o la inobservancia de las advertencias de seguridad.

LEER las INSTRUCCIONES ANTES DE USAR.

## AVISO

Para reducir el riesgo de quemaduras, electrocución, incendio o lesiones al usuario, siga las recomendaciones a continuación.

1. Es necesaria una rígida supervisión cuando este producto es utilizado por, en o cerca de niños o discapacitados.
2. Use este producto solo para el uso previsto como se describe en esta guía de instrucciones. No utilice accesorios no recomendados por el fabricante.
3. No opere nunca este producto cuando el cable de alimentación o el enchufe están dañados, el producto no funciona bien, se ha caído o dañado, o se ha caído al agua. Devuelva el producto a un centro de servicio para su revisión y reparación.
4. Mantenga el cable de alimentación lejos de superficie caliente.
5. Nunca bloquee los ventiladores del producto. Mantenga los ventiladores libres de materiales como pelusas, pelos.
6. Nunca use mientras duerme o somnoliento.
7. Nunca deje caer ni inserte ningún objeto en ninguna abertura o manguera.
8. No usarlo al aire libre ni operarlo cuando se estén usando productos en aerosol (spray) o donde se esté administrando oxígeno.
9. Solo para uso doméstico, conecte este producto a un enchufe con puesta a tierra adecuada.

Este producto debe estar conectado a tierra. En caso de un cortocircuito eléctrico, la conexión a tierra reduce el riesgo de descarga eléctrica al proporcionar un cable de escape para la corriente eléctrica. Este producto está equipado con un cable que tiene un hilo de conexión a tierra y un enchufe con conexión a tierra. El enchufe DEBE ESTAR enchufado en un tomacorriente que esté debidamente instalado y puesto a tierra.

## 2 UNIDADES & PIEZAS

### HHERRAMIENTAS ÚTILES

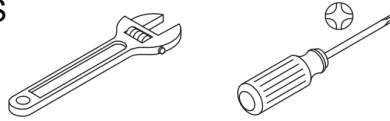

### UNIDADES & PIEZAS

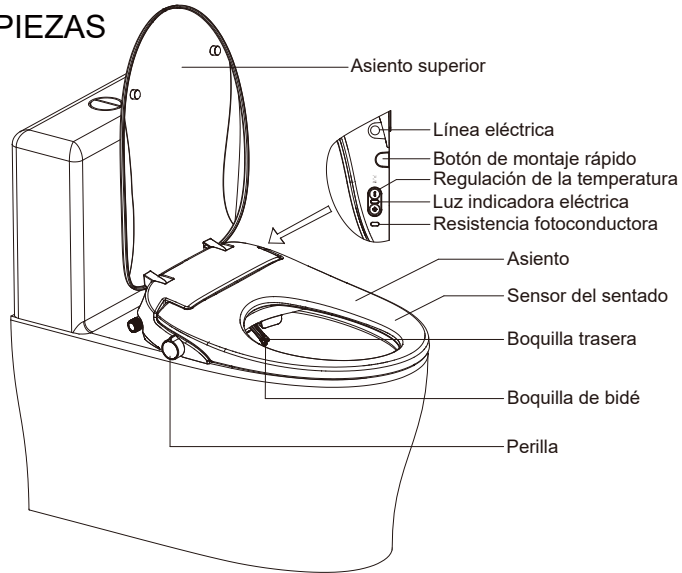

### Instrucciones de función de perilla y botón

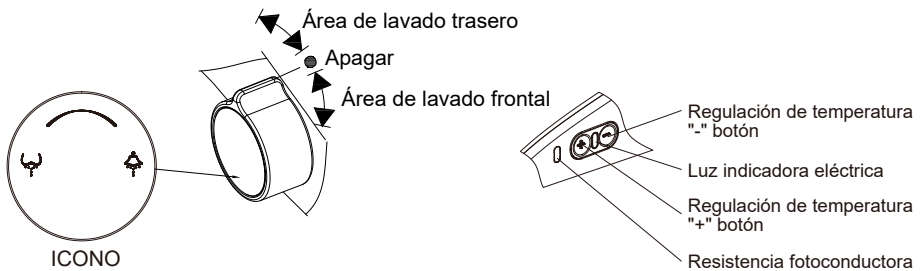

#### NOTA:

※ Si abandona el aro del asiento durante una operación de lavado trasero/bidé, la máquina retraerá la varilla pulverizadora para determinar si el interruptor está apagado cada 20 segundos. Escuchará un "bip" que indica que el interruptor de lavado trasero/bidé no está apagado. El usuario debe volver a girar la perilla a la posición en el medio para que se detenga el sonido.



## 2 UNIDADES Y PIEZAS

### Lista de Objetos

Bidé Inteligente

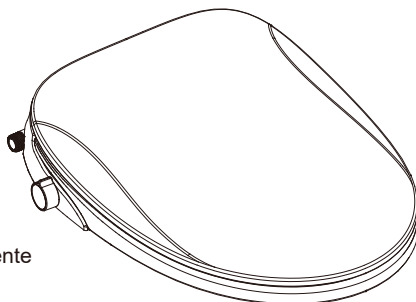

Bandeja de instalación rápida

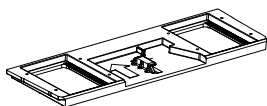

Paleta deslizante ajustable  
(2 piezas)

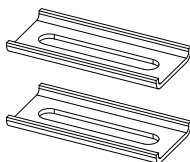

Componente de tornillo de  
expansión  
(2 piezas cada uno)

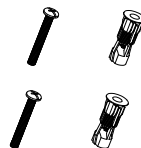

Válvula de 3 vías T  
(1 Piezas)

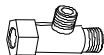

Manguera de entrada de agua

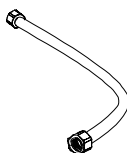

### 3 ESPECIFICACIONES

Dimensión		15.57"Ancho x 20.18"Profundo x 4.06"Alta	
Tasa de voltaje		AC 110V, 60HZ	
Longitud del cable de alimentación		47 pulgadas	
Lavado	Volumen de alimentación	Lavado	0.18 galón/min máximo
		Bidé	0.18 galón/min máximo
	Control de presión		Ajuste continuo de la perilla
	Control de temperatura		Sobre 95°F-100.4°F (4 niveles)
	Dispositivo de seguridad		Interruptor de control térmico & fusible térmico & protección de flujo
Asiento con calefacción	Control de temperatura		Sobre 89.6°F-100.4°F (4 niveles)
	Dispositivo de seguridad		Sensor térmico & Interruptor de control térmico & Fusible térmico
Temperatura del suministro de agua		39.2°F - 95°F	
Temperatura ambiente		37.4°F - 104°F	
Calentamiento del agua		Instantáneo	
Indicador de impermeabilidad		IPX4	
Autolimpieza	Asiento/boquilla antibacteriano	Hecho de material antibacteriano	
	Boquilla autolimpiante	Boquilla autolimpiante	
Potencia nominal	1260W	Presión del suministro de agua	0.07MPa (Dinámica) ~0.75MPa (Estática)
Potencia máxima	1800W		

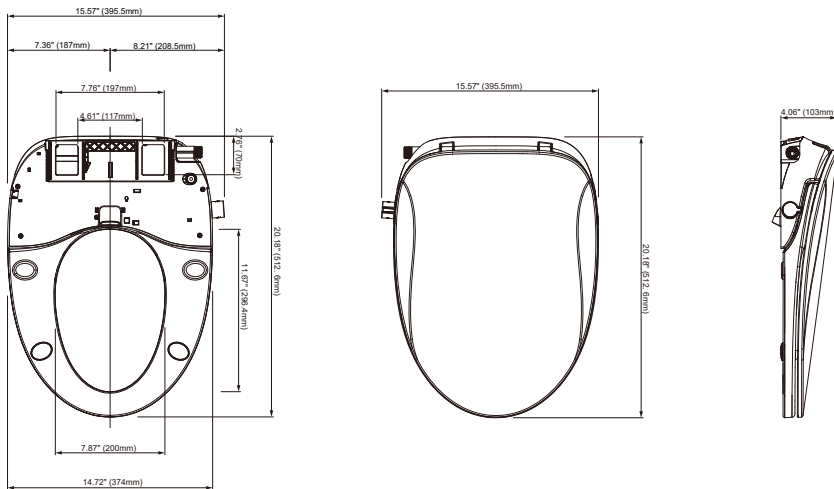

※ 1: Potencia nominal: la presión del agua es 0.18MPa + 0.02MPa con la temperatura ambiente de 73.4°F±35.6°F, y con la temperatura de agua de entrada de 59°F±32.9°F, puede aumentar la cantidad de agua, la temperatura del asiento y del agua al mismo tiempo, para iniciar el lavado trasero (2 minutos) en una potencia media.

※ 2: Potencia máxima: la presión del agua es 0.18MPa+0.02MPa con la temperatura ambiente de 73.4°F±35.6°F, y con la temperatura de agua de entrada de 41°F±33.8°F, puede aumentar la cantidad de agua, la temperatura del asiento y del agua al mismo tiempo, para iniciar el lavado de bidé (2 minutos) en una potencia media.

## 4 INSTALACIÓN DEL ASIENTO

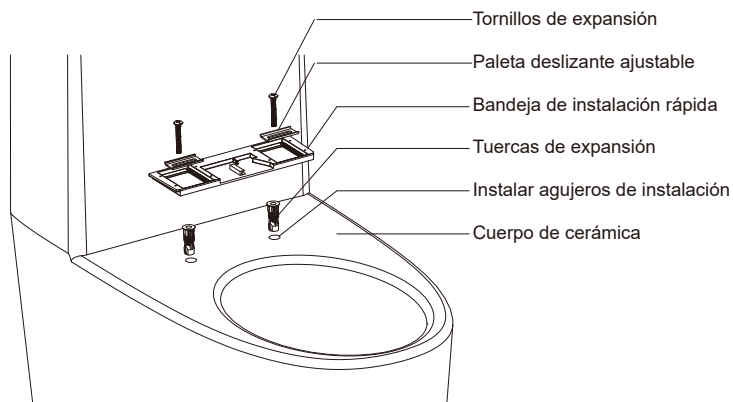

Consejos:

- 1、 Coloque tuercas de expansión en los agujeros de instalación;
- 2、 Coloque la bandeja de instalación rápida en los agujeros de instalación;
- 3、 Coloque una paleta deslizante ajustable en la bandeja de instalación rápida;
- 4、 Fije la paleta deslizante ajustable y la bandeja al cuerpo de cerámica a través de tornillos de expansión.

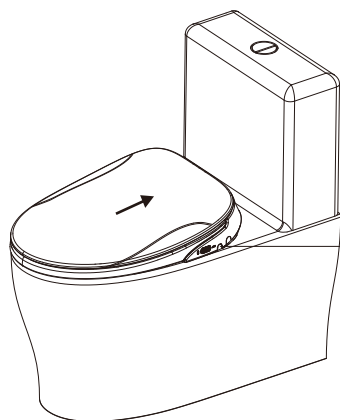
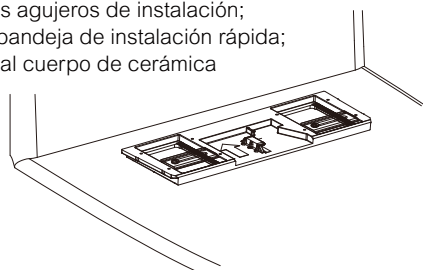

Botón de instalación rápida

※ Consejos para la bandeja de instalación rápida

- 1、 Instale la bandeja y la tapa de asiento ligeramente aflojados para ajustar la posición.
- 2、 Saque la rapa del asiento después de presionar el botón nuevamente.
- 3、 Fije la placa base, luego instale la tapa del asiento.

## 4 INSTALACIÓN DEL ASIENTO

### Instalación de manguera de entrada de agua y filtro

#### a) Instalación de la manguera de entrada

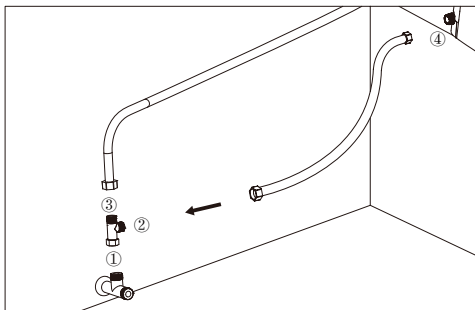

Cierra la llave de paso del agua.

1. Conecte el adaptador de válvula de tres vías T al cierre existente del suministro de agua.
2. Conecte la manguera de entrada de agua al adaptador de válvula de tres vías T.
3. Conecte la manguera de agua del inodoro existente a la parte superior del adaptador de válvula en T.
4. Conecte el otro extremo de la manguera de entrada de agua al producto.

Abra la válvula de cierre de agua.

Compruebe si hay fugas o goteo de agua de las mangueras o del producto.

Consejo:

Si la válvula de tres vías T tiene fuga, envuelva sus conexiones roscadas con cinta de teflón (no incluida).

#### b) Instalación de filtros

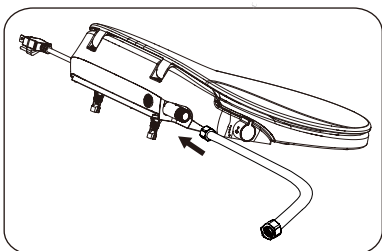

- 1 Enrosque la manguera en la entrada de agua del producto.

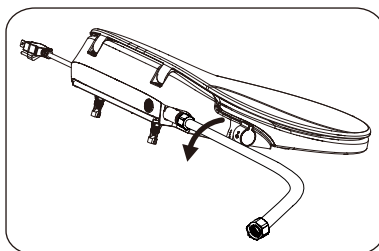

- 2 Si es necesario quitar la manguera de entrada de agua, gírela en la dirección según indica la flecha para quitarla.

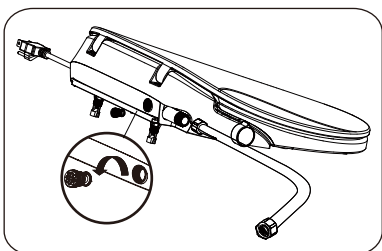

- 3 Gire la maya del filtro en sentido contrario del reloj para quitarlo del eBidet. Use agua limpia o un paño húmedo para limpiarla.

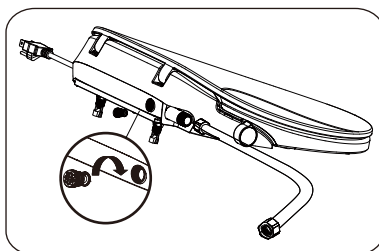

- 4 Para instalar la maya del filtro, gírela en el sentido del reloj en el eBidet.

#### NOTAS

- ※ Los productos han sido probados con agua, y es normal que haya una pequeña cantidad de agua del producto cuando se retira del paquete.
- ※ Después de terminar la instalación, abra la válvula de entrada para asegurarse de que el sensor del asiento esté activado y verifique el funcionamiento de cada botón.

## 5 FUNCIONES DEL PRODUCTO

**Asiento con sensor:** Asegúrese de sentarse en el sensor del asiento. Si el sensor no está ocupado, las funciones no operarán.

**Limpieza de boquillas:** La boquilla se limpia al extraerse o retraerse.

### Con Electricidad

#### **Lavado Trasero:**

Mientras está sentado en el asiento, gire la perilla hacia atrás hasta el área de lavado trasero para encender la función de lavado trasero. Gire dentro del área de lavado trasero para controlar el volumen de agua. pulse el botón del lado izquierdo "+" / "-" para ajustar la temperatura del agua. Hay 5 niveles.

#### **Lavado Bidé:**

Mientras está sentado en el asiento, gire la perilla hacia adelante al área de lavado bidé para encender la función de lavado frontal. Gire dentro del área de lavado bidé para controlar el volumen de agua. pulse el botón del lado izquierdo "+" / "-" para ajustar la temperatura del agua. Hay 5 niveles.

#### **Apagar:**

Gire la perilla a la posición "Apagar" para detener el lavado trasero/bidé.

#### **Calentamiento del asiento:**

Cuando no esté operando ningún lavado, pulse el botón "+" / "-" para ajustar la temperatura del asiento, hay 4 niveles en total (incluyendo el apagado de calentamiento).

※ Cuando el asiento no está ocupado, mantenga pulsando la tecla "-" durante más de 3 segundos para apagar/encender la función de luz nocturna (Algunos modelos no tienen esta función).

※ Si el cuerpo humano deja el aro del asiento en el estado de lavado trasero/bidé, la máquina retraerá la varilla pulverizadora para determinar si el interruptor está apagado o no cada 20 segundos, y sonará un pitido de alarma, para indicar que el interruptor de lavado trasero/bidé no está apagado hasta que el usuario vuelva a girar la perilla a la posición central "Apagar".

※ El "buzz" se usa para indicar que se ha alcanzado el límite de la tecla "+" / "-" para ajustar la temperatura.

### Sin Electricidad

#### **Lavado Trasero:**

1. Gire la perilla en sentido contrario del rejo desde la posición vertical.
2. La boquilla para el lavado trasero se extiende hacia adelante y comienza la función de pulverizar agua fresca.
3. El volumen de agua baja si gira la perilla hacia la posición vertical. Se apaga por completo llegando a la posición vertical.

#### **Lavado Bidé:**

1. Gire la perilla en el sentido del reloj desde la posición vertical.
2. La boquilla para bidé femenino (lavado frontal) va hacia adelante y comienza la función de chorro de agua dulce.
3. El volumen de agua disminuye girando la perilla hacia la posición vertical. Se apaga por completo cuando la perilla esté en posición vertical.

#### **Apagado:**

Gire la perilla a la posición vertical ("Apagar") para detener el lavado trasero/bidé.

#### **Calentamiento del Asiento:**

Sin función de calefacción del asiento, el botón "+" / "-" no puede funcionar.

#### **Luz Nocturna:**

Sin función de luz nocturna.

## 6 MANTENIMIENTO

Se requiere un mantenimiento regular para garantizar un rendimiento adecuado.

NOTA:

- Apague la energía y el suministro de agua antes del mantenimiento.
- No pulverice agua o detergentes sobre el bidé. Puede causar descarga eléctrica o incendio.

### Limpeza del Asiento

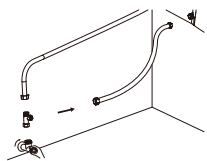

1

Apague la válvula de entrada de agua.

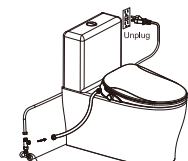

2

Desconecte y destornille la manguera.



3

Pulse el botón de instalación rápida para quitar el asiento.



4

Limpe el asiento con una esponja o un paño húmedo con agua de jabón o detergente



5

Instale el asiento

### Limpeza de boquilla

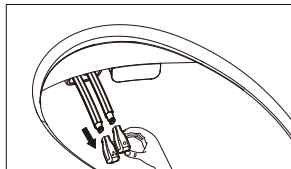

① Saque la varilla y saque las boquillas. Esta operación solo se puede realizar cuando el asiento no está ocupado.

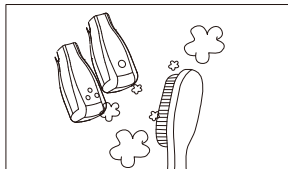

② Limpielas con agua jabonosa o detergente neutro.

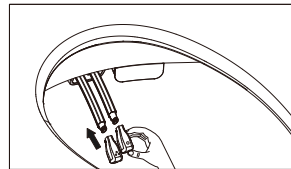

③ Saque la varilla y vuelva a insertar las boquillas.

Cuando la boquilla está atascada, se recomienda reemplazar por una nueva.

\* La limpieza o el reemplazo regular del filtro (cada mes o cada dos meses) es bueno para su salud y el rendimiento del asiento del bidé.

\* Limpie o reemplace el filtro si la presión del agua se vuelve más débil.

\* Asegúrese de cerrar completamente el suministro de agua antes de quitar el filtro. Coloque el nuevo filtro bien para evitar fugas.

\* Evite utilizar detergente agresivo como cloruro de hidrógeno, agente diluyente, insecticida, papel de lija o trapo áspero para limpiar.

## 7 SOLUCIÓN DE PROBLEMAS

Problemas	Posibles Causas	Acciones
El producto no se enciende	Cable de alimentación está suelto; Protector contra fugas de energía está apagado.	Conectar a la fuente de alimentación.
<ul style="list-style-type: none"> <li>▶ Lavado trasero</li> <li>▶ Lavado frontal</li> </ul> No funcionan Al pulsar el Botón de "Lavado".	La boquilla no se extiende	Verifique el suministro de agua, gire la perilla a la posición de apagado y espere hasta que se reinicie el suministro de agua.
	La boquilla se extiende, pero no hay agua pulverizada, o pulveriza con poca agua	Gire la perilla a la posición correcta.
		Abra la válvula de entrada de agua.
		Limpie/reemplace el filtro si está atascado.
	La temperatura del agua está configurada baja	Use el botón lateral para ajustar la temperatura del agua de lavado.
	Sensor de asiento no está activado	Es posible que el sensor no detecte que alguien está en el asiento, siéntese en el asiento de manera correcta.
El lavado de boquillas se detiene de repente	Detección de falla del sensor debido al movimiento rápido del usuario.	Vuelva a sentarse en el área del sensor, luego presione el botón de lavado trasero o lavado frontal para comenzar a lavar.
Baja presión de agua	El filtro puede estar atascado	Limpie/reemplace el filtro.
	La manguera de entrada de agua puede tener fugas, la manguera puede tener fugas de agua.	Revise y fije bien la manguera de entrada de agua.
Sonido de pitido continuo O el agua no para	Es posible que la perilla no esté en la posición de "APAGADO" después de usar el producto.	Gire la perilla a la posición de "apagado".

## GARANTÍA LIMITADA DE UN AÑO

Nuestros productos han sido fabricados bajo los estándares de calidad y mano de obra más altos. Garantizamos al comprador consumidor original, para uso doméstico, que este producto no tendrá fugas o goteo durante el uso normal y que todas las piezas y acabados del producto serán libre de defectos en materiales y mano de obra de fabricación con uso normal, durante un (1) año a partir de la fecha de compra original del consumidor.

Si este eBidet o eToilet alguna vez presenta una fuga o goteo durante el Período de Garantía, le proporcionaremos las piezas necesarias SIN CARGO para volver a poner el producto en buenas condiciones de funcionamiento y le reemplazaremos SIN CARGO cualquier pieza parcial o acabado o mano de obra de fabricación que tenga defecto en la mayoría de los casos, en condiciones normales de instalación, uso y servicio. La comprueba de compra (recibo de compra original) del comprador consumidor original debe ir acompañada de todas las reclamaciones de garantía. Los defectos o daños causados por el uso de piezas no originales no están cubiertos por esta garantía.

## DELUXE LIVING:

Si tiene alguna pregunta o inquietud, pare y póngase en contacto con nosotros de inmediato.

Nuestro centro de servicio de posventa:

CustomerService@Deluxelivinghome.com

1-866-358-9584(1-866-DLUX-LVG)

Visite nuestro sitio web para más información: [www.deluxelivinghome.com](http://www.deluxelivinghome.com)

DELUXE  LIVING™